

**Gabarrón**



## RFE Plus

**PROGRAMOVATEĽNÉ ELEKTRICKÉ RADIÁTORY  
S EKOLOGICKOU OLEJOVOU KVAPALINOU  
ECOFLUID**

**RF4E Plus  
RF6E Plus  
RF8E Plus**

**RF10E Plus  
RF12E Plus  
RF14E Plus**

Pred prvým použitím si pozorne prečítajte inštalačnú a užívateľskú príručku. Záruka elektrického radiátora sa nevzťahuje na závady zavinené neodborným zaobchádzaním vyplývajúceho zo zanedbania návodu na inštaláciu a použitie. Tento návod si spoľahlivo uschovajte a pri prípadnej zmene majiteľa ho odovzdajte novému užívateľovi.

# INŠTALAČNÁ A UŽÍVATEĽSKÁ PRÍRUČKA

## 1. Dôležité informácie a upozornenia:

- Pred prvým použitím si pozorne prečítajte inštalačnú a užívateľskú príručku.
- Záruka elektrického radiátora sa nevzťahuje na závady zavinené neodborným zaobchádzaním vyplývajúceho zo zanedbania návodu na inštaláciu a použitie.
- Tento návod si spoľahlivo uschovajte a pri prípadnej zmene majiteľa ho odovzdajte novému užívateľovi.
- Uistite sa, že technickým požiadavkám zariadenia vyhovujú podmienky zdroja napätia.
- Inštaláciu zariadenia vykonajte prostredníctvom kvalifikovaného odborníka.
- Je zakázané radiátor používať v blízkosti plynu, výbušného či horľavého materiálu.
- **Ničím nezakrývajte zariadenie, nesušte na ňom bielizeň. Inak hrozí prehriatie zariadenia alebo iné nepríjemnosti a škody. Platí to najmä na plochy vstupu a výstupu vzduchu.**
- Výchrevná plocha tohto zariadenia môže byť horúca, preto nenechávajte deti bez dozoru v blízkosti zariadenia.
- Žiadne predmety, vrátane kábla sa nesmú opierať o zariadenie.
- Pred akoukoľvek opravou odpojte prístroj z elektrického vedenia.
- Zariadenie nekladte priamo pod zástrčku.
- Prístroj musí byť umiestnený tak, aby naň nedočiachli osoby zdržujúce sa vo vani alebo v sprchovom kúte.
- Zariadenie musí byť inštalované na elektrickú sieť v súlade s normami elektrického napätia. Preto je potrebné vykonanie inštalácie v rámci elektrického napájania kvalifikovaným odborníkom.
- Zariadenie je vybavené napájacím káblom s rozmermi 3x1 mm<sup>2</sup>. Pred pripojením k elektrickej sieti je dôležité skontrolovať elektrické vedenie a sieť odborníkom, či vyhovuje danému napájaniu.
- Napájací okruh zariadenia musí obsahovať dvojpólový spínač so vzdialenosťou kontaktov aspoň 3 mm.
- Ak sa poškodí napájací kábel, výmenu musí zrealizovať kvalifikovaný elektrikár.
- Zariadenie je vybavené bezpečnostným vypínačom v rámci ochrany proti prehriatiu zariadenia. Ak bezpečnostný vypínač automaticky vypne prístroj, odpojte zariadenie z elektrického vedenia a odstráňte zdroj problému a prístroj opäť zaradte do činnosti.
- Radiátory musia byť nainštalované v zvislej polohe.
- Tabakový dym, prach atď.; môžu časom spôsobiť znečistenie steny v pozadí zariadenia.
- Zariadenie je plnené vysoko kvalitnou ekologickou olejovou kvapalinou. V prípade poruchy úniku kvapaliny musí byť servis vykonaný autorizovaným predajcom.
- Po vyradení z prevádzky je potrebné dodržiavať všetky legislatívne kroky v súvislosti s recykláciou.

Model	RF4E Plus	RF6E Plus	RF8E Plus	RF10E Plus	RF12E Plus	RF14E Plus
Počet článkov	4	6	8	10	12	14
Dĺžka (cm)	41,5	57,5	73,5	89,5	105,5	121,5
Hĺbka (cm)	10 + 2cm vzdialenosť od steny					
Výška(cm)	58					
Váha (kg)	10,5	13	17	21	24,5	28
Napájanie	220-240V					
Výkon (W)	500	750	1000	1250	1500	2000

## 2. INŠTALACNÁ PRÍRUČKA

- Zariadenie umiestnite tak, aby bolo od rôznych predmetov (záclony nábytok) vzdialené minimálne 15cm, z dôvodu zabezpečenia riadneho prúdenia vzduchu.
- Ostatné vzdialenosti sú zobrazené na obrázku nižšie:

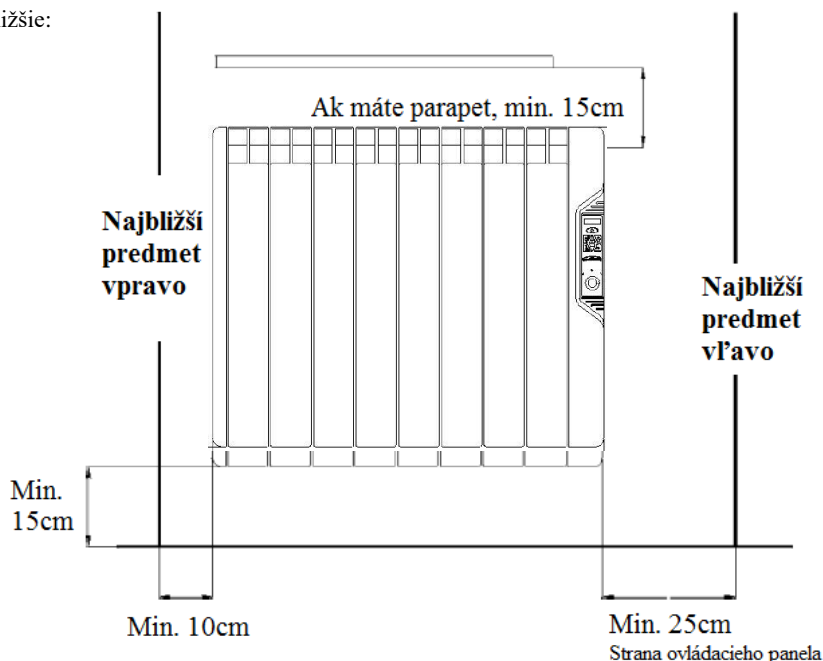

## POSTUP INŠTALÁCIE:

1. Stiahnite papierový obal z radiátora a skontrolujte, či je typ a stav zariadenia vyhovujúci.
2. Dajte dole ochranné polystyrény okrem spodných, ktoré zatiaľ budete požívať ako nožičky.
3. Konzoly na montáž a skrutky sú oddelene zabalené.
4. Vyberte konzoly z polystyrénu. **Sťahovacie gumičky nechajte na konzolách, netreba ich vôbec odstrániť!**
5. Vyskúšajte či úchytky konzol správne zapadajú medzi dvoma poslednými zadnými článkami radiátora. (Obrázok 1)
6. Odmerajte vzdialenosť medzi stredmi dvoch konzol a premiestnite odmeranú vzdialenosť na stenu. Dbajte aj na výšku (minimálna vzdialenosť spodnej časti radiátora od zeme je 15cm).
7. Priložte konzoly k stene a na základe dierok na konzolách si ceruzkou označte presné body pripevnenia. (Obrázok 2)
8. Vrtom urobte otvory a pripevnite konzoly k stene (skrutky sú v balení).
9. Po pripevnení konzol ešte raz preverte vzdialenosť medzi stredmi dvoch konzol, či zodpovedá predchádzajúco nameranej hodnote.
10. Odstráňte zvyšok polystyrénu z radiátora.
11. Zaveďte radiátor na konzoly a zaskrutkovaním hornej skrutky pripevnite radiátor. (Obrázok 3)

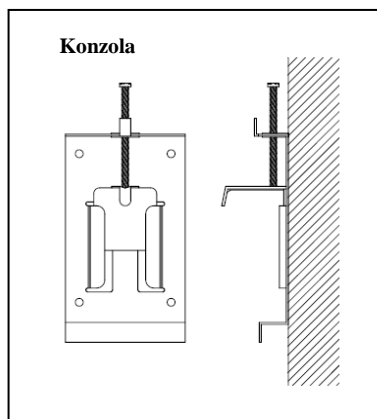

Obrázok 1

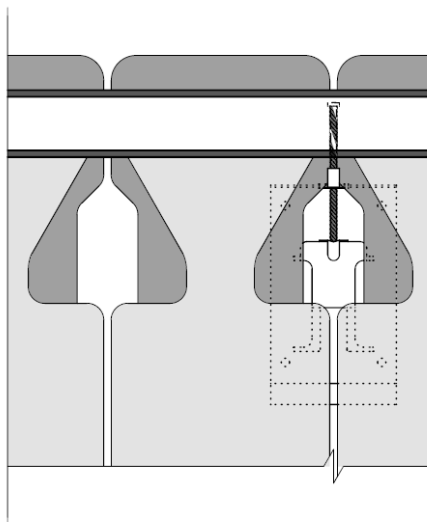

Obrázok 2

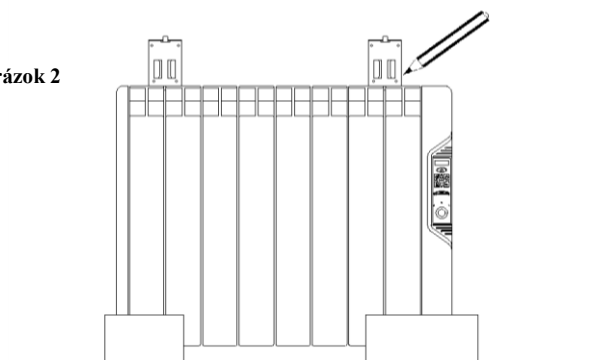

Obrázok 3

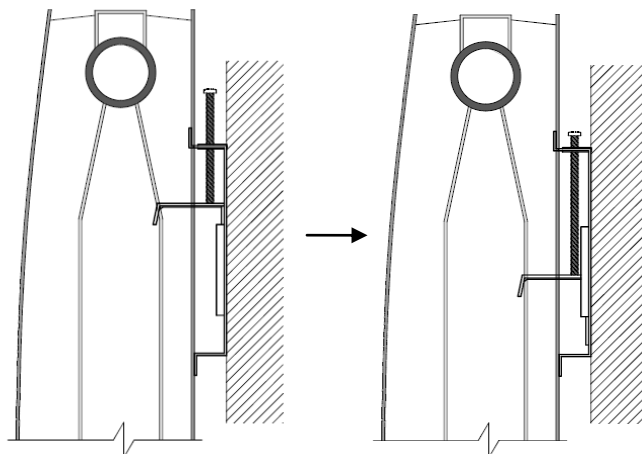
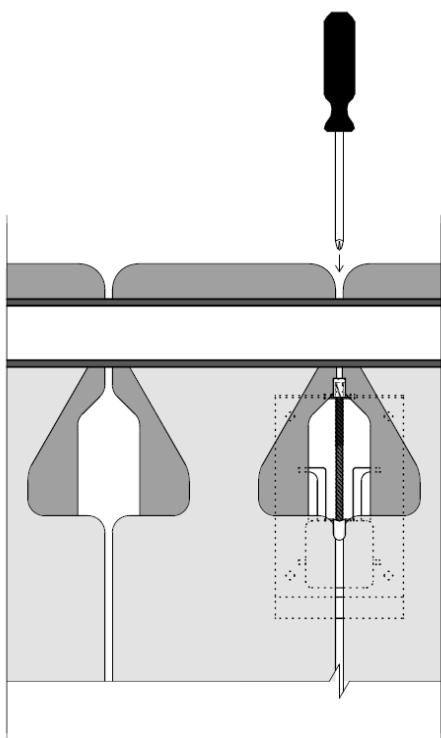

### 3. UŽÍVATEĽSKÁ PRÍRUČKA

#### RFE Plus – Digitálne ovládanie, možnosť programovania

##### **+** tlačidlo:

zvyšovanie požadovanej teploty

Zobrazenie prevádzky denného režimu

##### **Denný režim:**

Stlačte raz a zobrazí sa Vám nastavená teplota pre denný režim. Zmeniť prednastavenú teplotu môžete pomocou

tlačidiel **+**, **-**.

##### **ECO režim:**

Stlačte raz a zobrazí sa Vám nastavená teplota pre nočný režim. Zmeniť prednastavenú teplotu

môžete pomocou tlačidiel **+**, **-**.

Zobrazenie prevádzky nočného režimu

##### **-** tlačidlo:

znižovanie požadovanej teploty



##### **Displej:**

zobrazuje požadovanú teplotu a prípadne iné informácie

##### **Spotreba energie:**

malá bodka znázorňuje, že zariadenie pracuje a spotrebúva elektrickú energiu

##### **Režim pre udržiavanie teploty okolo 3 °C (Temperovanie):**

Prevádzku tohto režimu zariadenie zobrazuje tým, že na displeji je zobrazený čas a nie teplota. S týmto tlačidlom môžete režim zapnúť aj vypnúť.

##### **Nastavenie času a dátumu:**

Niekoľko sekúnd držte stlačené toto tlačidlo pre nasledovné nastavenie času a dátumu.

##### **Programovanie:**

Vytvorenie programu, jeho kontrola

a úprava. S tlačidlami **+**, **-** je možné nastaviť alebo meniť naprogramované teploty. Denne môže byť naprogramovaných 48 rôznych teplôt v režimoch Denný, ECO nočný, Temperovanie.

##### **Prepínač:**

**0** Kúrenie vypnuté

**P** Prevádzka podľa nastaveného programu

**I** Bežná prevádzka – Radiátor udržiava dennú teplotu

Digitálne modely majú zabudovaný termostat s citlivosťou 0,1 °C. Teplota miestnosti je nastaviteľná po 0,5 °C.

#### Zapnutie a nastavenie času

Prepínač otočte na pozíciu **P** a rozsvieti sa displej. Niekoľko sekúnd držte stlačené tlačidlo . Takto tlačidlo začne blikať a čas môžete nastaviť pomocou tlačidiel **+**, **-**. Opäť stlačte tlačidlo a podobne nastavte aj minúty. Keď znova stlačíte tlačidlo , nastavenie času sa uloží do pamäte zariadenia.

#### Režim pre udržiavanie teploty okolo 3 °C (Temperovanie)

Stlačte tlačidlo a zariadenie sa zapne vždy len vtedy, keď teplota klesne pod 3 °C. Prevádzku tohto režimu zariadenie zobrazuje tým, že na displeji je zobrazený čas a nie teplota. Stlačte tlačidlo pre deaktiváciu tohto režimu.

#### „0”, „P”, „I” Prepínač

**0:** Radiátor je vypnutý, displej nesvieti.

**P:** Radiátor pracuje na základe programových nastavení v jednom z troch režimov: Denný, ECO nočný, Temperovanie.

**I:** Radiátor udržiava teplotu, určenú pre denný režim. Táto prevádzka je užitočná hlavne vtedy, keď chcete v miestnosti udržiavať teplotu, ktorej nevyhovuje Váš prednastavený program, ale program predsa nechcete kvôli jednej situácii zmeniť. Pri takejto prevádzke sa Vám naraz rozsvietia indikátory denného aj nočného režimu.

#### Nastavenie teploty Denného, ECO nočného režimu a režimu Temperovanie

Stlačte tlačidlo a nastavte teplotu pre denný režim. Na displeji začne blikať aktuálne nastavená teplota denného režimu. Pomocou tlačidiel **+**, **-** nastavte Vami požadovanú teplotu pre denný režim. Opäť stlačte tlačidlo pre uloženie tejto teploty. Zopakujte proces nastavenia Vami požadovanej teploty aj pre nočný režim. Stlačte tlačidlo a opakujte ten istý postup. Keď sa na displeji zobrazuje presný čas, radiátor

je v mrazu odolnom režime. Keď stlačíte tlačidlo ❄️, zariadenie zmení mrazu odolný režim na bežný. Teplota mrazu odolného režimu je nastavená výrobcom na 3 °C a jej modifikácia nie je možná.

### Denný program

Pre naprogramovanie je potrebné rozdeliť deň na 48 časových intervalov. Pre všetky časové intervaly je možné nastaviť iný režim prevádzky z režimov: ☀️ Denný, 🌙 ECO nočný, ❄️ Temperovanie. Pre nastavenie, kontrolu a modifikácie programu sledujte nasledujúce kroky.

Stlačte tlačidlo **PRG**, na displeji sa blikajúco zjaví **00:00**. Stlačte tlačidlo ☀️, alebo tlačidlo 🌙 alebo tlačidlo ❄️, pre nastavenie pracovného režimu pre čas od **00:00 do 00:30**. Ak ste si vybrali denný režim ☀️ alebo ECO nočný režim 🌙 tak sa rozsvieti im zodpovedný indikátor. V prípade, že ste si vybrali režim temperovanie, oba indikátory zostávajú tmavé. Následne stlačte tlačidlo + a zobrazí sa blikajúco **00:30**. Teraz pokračujte výberom pracovného režimu pre časové obdobie od **00.30 do 01:00**. Táto operácia musí byť vykonaná 48 krát v 24 hodinovom programe. Ak sa kedykoľvek v priebehu programovania chcete vrátiť o krok späť, stlačte tlačidlo -. Keď sa dopracujete k času **23:30** stlačte + a zariadenie uloží program do pamäte. Ak program upravujete a chcete program uložiť ešte pred tým ako dosiahnete **23:30** tak pre uloženie stlačte tlačidlo **PRG**.

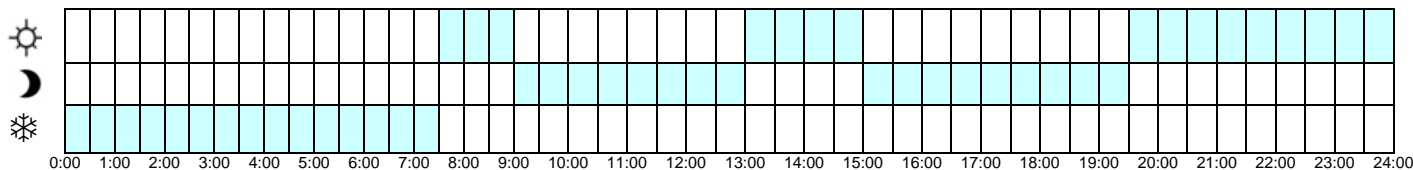

### **Príklad**

V tomto príklade Vám predstavíme postup naprogramovania denného programu na základe grafu, zobrazeného vyššie.

Režim Temperovanie od 24:00 do 7.30.  
Radiátor je prakticky vypnutý, zapne sa len v prípade, keď teplota klesne po 3°C.

Denný režim od 7.30 do 9.00.

ECO Nočný režim od 9.00 do 13.00.

Denný režim od 13.00 do 15.00.



ECO Nočný režim od 15.00 do 19.30.



Denný režim od 19.30 do 24.00.

- |                                 |              |
|---------------------------------|--------------|
| 1 - Stlačte tlačidlo <b>PRG</b> | <b>00:00</b> |
| 2 - Stlačte tlačidlo ❄️         |              |
| 3 - Stlačte tlačidlo +          | <b>00:30</b> |
| 4 - Opakujte 2. a 3. krok       | <b>07:30</b> |
| 5 - Stlačte tlačidlo ☀️         | ☀️ ↗️        |
| 6 - Stlačte tlačidlo +          | <b>08:00</b> |
| 7 - Stlačte tlačidlo ☀️         | ☀️ ↗️        |
| 8 - Stlačte tlačidlo +          | <b>08:30</b> |
| 9 - Stlačte tlačidlo ☀️         | ☀️ ↗️        |
| 10 - Stlačte tlačidlo ☀️        | <b>09:00</b> |
| 11 - Stlačte tlačidlo 🌙         | 🌙 ↘️         |
| 12 - Stlačte tlačidlo +         | <b>09:30</b> |
| 13 - Opakujte 11. a 12. krok    | <b>13:00</b> |
| 14 - Stlačte tlačidlo ☀️        | ☀️ ↗️        |
| 15 - Stlačte tlačidlo +         | <b>13:30</b> |
| 16 - Opakujte 14. a 15. krok    | <b>15:00</b> |
| 17 - Stlačte tlačidlo 🌙         | 🌙 ↘️         |
| 18 - Stlačte tlačidlo +         | <b>15:30</b> |
| 19 - Opakujte 17. a 18. krok    | <b>19:30</b> |
| 20 - Stlačte tlačidlo ☀️        | ☀️ ↗️        |
| 21 - Stlačte tlačidlo +         | <b>20:00</b> |
| 22 - Opakujte 20. a 21. krok    | <b>23:30</b> |
| 23 - Stlačte tlačidlo ☀️        | ☀️ ↗️        |
| 24 - Stlačte tlačidlo +         |              |

## Týždenný program



Ak využijete týždenný program, máte možnosť naprogramovania každý deň v týždni samostatne. Prejsť zo základného denného programu (nastaveného výrobcom) na týždenný program realizujete na základe nasledujúcich pokynov:

Prepínač otočte na polohu **0**, na displeji všetko zhasne. Stlačte a držte stlačené tlačidlo času  a popri tom otočte prepínač do polohy **P**. Tlačidlo času  držte stlačené ešte 5 sekúnd. Na displeji sa zobrazí znak **P-SE** čo znamená, že ste prešli na týždenné programovanie.

**NASTAVENIE DŇA:** Stlačte tlačidlo  dlhšie ako 2 sekundy a na displeji sa zobrazí číslo dňa. Nastavte správne číslo (pondelok = 1, utorok = 2, atď.) pomocou tlačidla **+** alebo **-**. Stlačte tlačidlo  a na displeji sa zobrazí čas. Opätovným stlačením tlačidla  sa uložia nové hodnoty.



Pre nastavenie týždenného programu stlačte tlačidlo **PRG**, zobrazí sa znak **dia 1** 1. deň. Znova stlačte tlačidlo **PRG**, na displeji začne blikať číslo **00:00**. Pre nastavenie programu pokračujte pokynmi, ktoré sú spomenuté v časti Denný program. V každom dni v týždni si nastavte požadované pracovné režimy (denne 48 možností). Po nastavení prvého dňa sa opäť zobrazí znak **dia 1** 1. deň. Stlačením tlačidla **+** prejdete na nasledovný deň, prípadne s tlačidlom **-** sa vrátite späť. Zopakujte proces na všetkých siedmich dňoch. a keď sa dostanete na koniec siedmeho dňa a zobrazí sa vám znak **dia 7** 7.deň, stlačte tlačidlo **+** a celý program sa uloží do pamäti zariadenia.

### **Pomôcka:**

1. Keď sa po ukončení programovania prvého dňa zobrazí znak **dia 1** 1. deň, a nasledujúci deň, respektíve druhý deň chcete mať rovnaký program ako prvý deň, tak nechodte ďalej jednoduchým stlačením tlačidla **+**, ale držte tlačidlo **+** stlačené tri sekundy a program prvého dňa sa prekopíruje aj na program druhého dňa, atď.
2. Je možné priradiť ktorýkoľvek z troch režimov ku všetkým 48 časovým intervalom dňa naraz, a to stlačením príslušného tlačidla  /  alebo  dovedty, kým nepočujete zvukový signál.

Ak chcete z týždenného programovania prejsť späť na denné programovanie, stlačte tlačidlo **PRG** a držte ho stlačené šesť sekúnd.

### Zámok tlačidiel

Ak podržíte tlačidlo  niekoľko sekúnd, tlačidlá sa zablokujú, vďaka čomu nehrozí žiadne nechcené vypnutie či zapnutie prístroja (napr. deti...). Ak tlačidlo  znova podržíte niekoľko sekúnd, tlačidlá sa odblokujú. Keď sa tlačidlá zablokujú, na displeji sa zobrazí nasledovná signalizácia **[ - - ]**.

### Dočasná zmena teploty na dennú

Podržte tlačidlo  po dobu 4 sekúnd, aby ste nastavili manuálne prerušenie programu. Radiátor bude udržiavať dennú teplotu a ignorovať naprogramované hodnoty dovedty, kým nenastane nasledujúca zmena programu.

Pri takejto prevádzke sa Vám naraz rozsvietia indikátory denného aj nočného režimu.

Táto prevádzka je užitočná hlavne vtedy, keď chcete v miestnosti udržiavať dennú teplotu, ale program predsa nechcete kvôli jednej situácii zmeniť.

Pre ukončenie tejto prevádzky podržte tlačidlo  po dobu 4 sekúnd a radiátor bude pokračovať v programe.

## **4. Pokročilé funkcie**

### **• DETEKTOR OTVORENÝCH OKIEN**

Ak je aktivovaná funkcia detekcie otvorených okien, radiátor sa automaticky vypne v prípade náhleho poklesu teploty v miestnosti, čím sa zabráňuje plytvaniu energiou. Ak radiátor zistí pokles teploty o 2,4°C v priebehu 4 min., vypne sa. Po 30 min. sa radiátor vráti k predchádzajúcemu prevádzkovému režimu.

Ak pracuje funkcia „Detektor otvorených okien“, na displeji sa striedavo zobrazí slovo **OPEn** so stavom aktuálneho režimu.

*Poznámka: Pre aktiváciu tejto funkcie postupujte podľa pokynov v sekcii **AKTIVÁCIA POKROČILÝCH FUNKCIÍ***

### **• ADAPTÍVNE UVEDENIE DO PREVÁDZKY**



Elektronické riadenie RFE Plus analyzuje energetické potreby miestnosti, kde je radiátor nainštalovaný. Pomocou týchto informácií vie presne určiť kedy sa má zapnúť vykurovací element pre dosiahnutie požadovanej teploty v požadovanom čase.

Ak pracuje funkcia „Adaptívne uvedenie do prevádzky“, na displeji sa striedavo zobrazí slovo **AdAP** so stavom aktuálneho režimu.

*Poznámka: Pre aktiváciu tejto funkcie postupujte podľa pokynov v sekcii **AKTIVÁCIA POKROČILÝCH FUNKCIÍ***

### AKTIVÁCIA POKROČILÝCH FUNKCIÍ

Pokročilé funkcie DETEKTOR OTVORENÝCH OKIEN a ADAPTÍVNE UVEDENIE DO PREVÁDZKY sú predvolene vypnuté. Ak chcete zapnúť / vypnúť tieto funkcie postupujte nasledovne:

Posuňte prepínač do polohy **0**, displej sa vypne. Stačte tlačidlo  a súčasne otočte prepínač do polohy **P** pričom tlačidlo  držte stlačené najmenej 5 sekúnd.

Na displeji sa zobrazí slovo **OPEn** striedajúce sa so stavom funkcie (**ON** alebo **OFF**). Pomocou tlačidiel **+**, **-** aktivujte / deaktivujte funkciu „Detektor otvorených okien“. Vašu voľbu potvrdíte stlačením tlačidla **PRG**.

Nasledujúca funkcia **AdAP** sa zobrazuje striedavo s jej stavom (**ON** alebo **OFF**). Pomocou tlačidiel **+**, **-** aktivujte / deaktivujte funkciu „Adaptívne uvedenie do prevádzky“. Vašu voľbu potvrdíte stlačením tlačidla **PRG**.

## **5. Resetovanie radiátora**

Počas resetovania radiátora sa stratia všetky programové nastavenia, nastavujú sa predvolené nastavenia. Ak chcete zariadenie resetovať, podržte tlačidlo **PRG** na 4 sekundy, na displeji sa zobrazí indikátor **InIC**, ktorý indikuje, že vykurovacie teleso bolo resetované.

## 6. Údržba

Radiátor nie je náročný na údržbu. Po odpojení z elektrického napájania očistite radiátor suchou, mäkkou handričkou. Nepoužívajte drsné materiály, rozpúšťadlá a žiadne iné chemické látky.

## 5. Problémy a riešenia

### Radiátor nevykuruje

Skontrolujte či nie je radiátor zakrytý a či sa neupchali spodné otvory.

Keď displej zobrazuje čas stlačte tlačidlo . Vtedy sa zariadenie zapne. Skontrolujte či je správne nastavená teplota pre jednotlivé režimy Denný, ECO nočný, Temperovanie.

### Radiátor nevykuruje dostatočne

Skontrolujte či je správne nastavená teplota pre jednotlivé režimy, prípadne, či radiátor disponuje s dostatočným výkonom pre danú miestnosť.

### Naraz svietia kontrolky Denného aj ECO režimu

Teplota je dočasne zmenená na dennú – viď. sekciu „Dočasná zmena teploty na dennú!“

Ak je prepínač v polohe **I**, otočte ho na pozíciu **P** pre vrátenie sa do režimu programovania. Ak je prepínač v polohe **P**, podržte tlačidlo  na 4 sekundy pre vrátenie sa do režimu programovania.

### Na displeji sa zobrazí 'Err1' alebo 'Err2' znak

Volajte odborníka.

### Dá sa využiť iba denné programovanie

Programovanie je výrobcom nastavené na denný typ programovania. Ak chcete prejsť na týždenný typ programovania, prečítajte si pokyny v tomto návode v sekcii „Týždenný program“.

### Nereagujú tlačidlá

Ak sa na displeji zobrazuje znak  tlačidlá sú zamknuté. Prečítajte si pokyny na zamknutie, respektíve odomknutie tlačidiel v sekcii „Zámok tlačidiel“.

## 6. Elektrické zapojenie

**R** – vykurovací element  
**Ts** – bezpečnostný vypínač  
**C** – 3-pólový prepínač

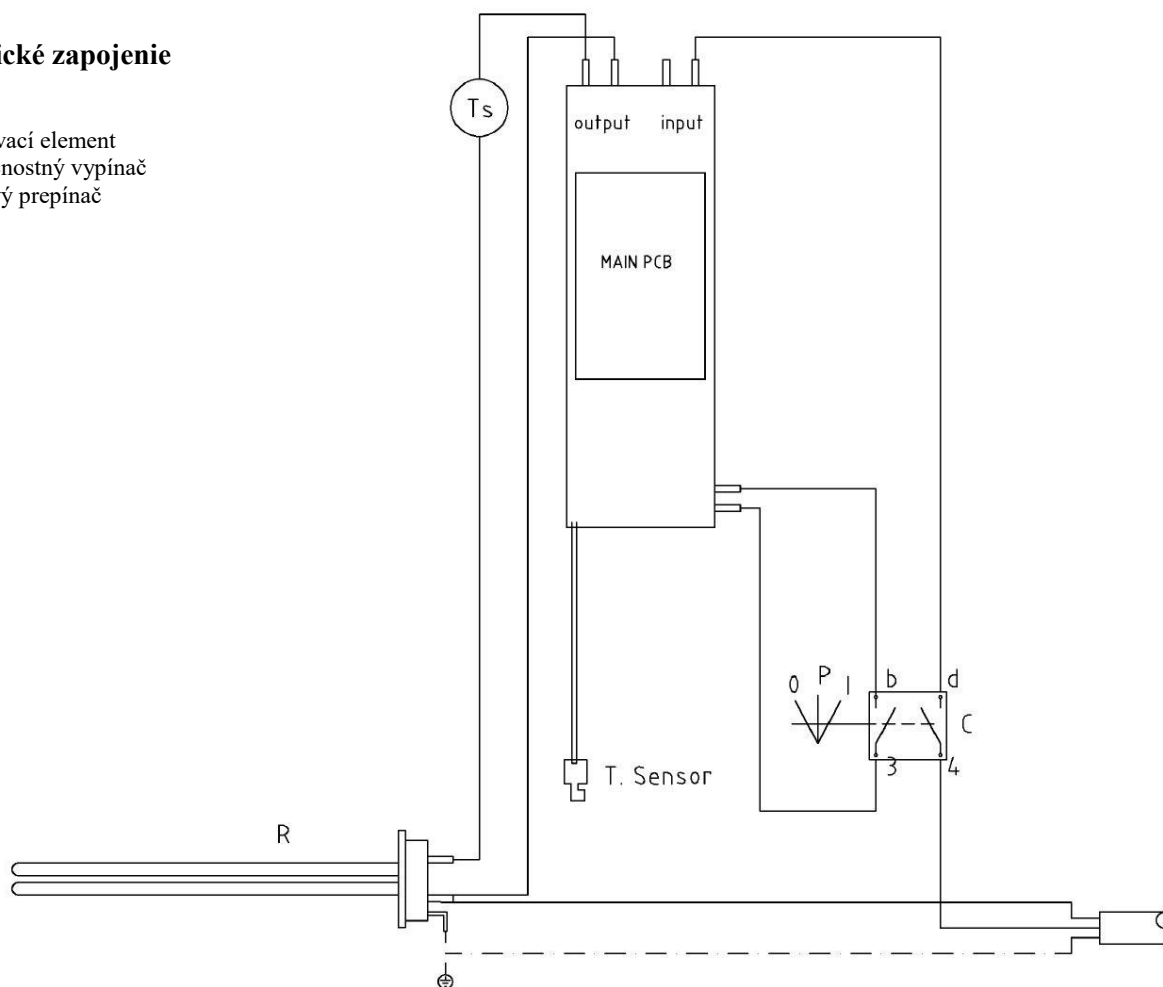

## 7. Technický list

**ErP**

MODEL(S): **GABARRON RF4E Plus, RF6E Plus, RF8E Plus, RF10E Plus, RF12E Plus, RF14E Plus**

Item	Symbol	Value						Unit
		RF4E Plus	RF6E Plus	RF8E Plus	RF10E Plus	RF12E Plus	RF14E Plus	
<b>Heat Output</b>								
Nominal heat output	$P_{nom}$	500	750	1000	1250	1500	2000	W
Minimum heat output	$P_{min}$	N.A.	N.A.	N.A.	N.A.	N.A.	N.A.	W
Maximum continuous heat output	$P_{max,c}$	500	750	1000	1250	1500	2000	W
<b>Auxiliary electricity consumption</b>								
In standby mode	$e_{SB}$	0,68	0,68	0,68	0,68	0,68	0,68	W

Item	Value. All models
<b>Type of heat output / room temperature control</b>	
Electronic room temperature control plus week timer	Yes
<b>Other control options</b>	
Room temperature control, with open window detection	Yes
With distance control option	No
With adaptive start control	Yes

<b>Contact details</b>	ELNUR, S.A. Travesía de Villa Esther, 11 28110 – Algete (Madrid), Spain
------------------------	---

**Commission Regulation (UE) 2015/1188 of 28 April 2015. Ecodesign requirements for electric fixed local space heater.**





**UPOZORNENIE:** Aby sa zabránilo prehriatiu, ničím nezakrývajte zariadenie!



Znázornený znak umiestnený na zariadení alebo obale zariadenia informuje o tom, že sa jedná o elektrické alebo elektronické zariadenie, ktoré po opotrebovaní nesmie byť pomešané s domovými odpadmi. Opatrebované elektrické alebo elektronické zariadenie obsahuje látky škodlivé pre životné prostredie. Takéto zariadenie nesmie byť uskladňované na skládkach odpadu, ale musí byť recyklované na zbernom mieste na to určenom, napr. na oprávnenom zbernom mieste na likvidáciu opotrebovaných elektrických a elektronických zariadení. Svojou spolupracou pri správnej likvidácii tohto produktu prispějete k efektívnemu využívaniu prírodných zdrojov. Ďalšie informácie o tom, kam môžete odovzdať toto zariadenie na recykláciu, získate na miestnej samospráve, inštitúcii zaoberajúcej sa odpadmi alebo v miestnej službe pre likvidáciu domového odpadu. Tieto pokyny sú platné len v členských štátoch EÚ.

## Gabarrón

Výrobca:  
**ELNUR S.A.**

Distribútor:  
**KLIMATEL Šaľa, s.r.o.**  
č. 702  
Kráľová nad Váhom SK-925 91

Tel. č.: +421 910 870 087 / +421 902 483 560  
E-mail: klimatel@klimatel.sk

[www.gabarron.sk](http://www.gabarron.sk)  
[www.gabarron.cz](http://www.gabarron.cz)



*Vzhľadom k neustálemu zdokonaľovaniu našich produktov si spoločnosť ELNUR s.a. vyhradzuje právo na vykonávanie technických zmien bez predchádzajúceho upozornenia.*